

# DATA PROJECTOR

## XJ-A142/XJ-A147\*

## XJ-A242/XJ-A247\*

## XJ-A252/XJ-A257\*

- \* Modelle mit USB
- \* Modelli con USB
- \* USB-modeller
- \* Модели с USB
- \* Modelos com USB
- \* Modellen met USB

• Einige der in diese Bedienungsanleitung einbezogenen Modelle sind in bestimmten Gebieten eventuell nicht erhältlich.

• Alcuni modelli riportati da questa Guida dell'utilizzatore potrebbero non essere disponibili in determinate aree geografiche.

• Vissa modeller som beskrivs i detta instruktionshäfte saluförs inte i vissa områden.

• Некоторые модели, описанные в данной инструкции по эксплуатации, могут быть недоступны в некоторых регионах.

• Alguns modelos cobertos neste Guia do Usuário podem não se encontrar disponíveis em certas áreas geográficas.

• Sommige modellen uit deze Gebruiksaanwijzing zijn mogelijk niet beschikbaar in bepaalde geografische gebieden.

## Deutsch

### Setup-Anleitung

- Bitte bewahren Sie die gesamte Benutzerdokumentation für späteres Nachschlagen auf.
- Für die neueste Ausgabe dieser Bedienungsanleitung besuchen Sie bitte unsere Website unter folgender URL: <http://world.casio.com/manual/projector/>

## Italiano

### Guida di setup

- Conservare l'intera documentazione dell'utente a portata di mano per riferimenti futuri.
- Per ottenere la versione più aggiornata di questo manuale, visitare il sito web all'URL riportato di seguito: <http://world.casio.com/manual/projector/>

## Svenska

### Installationshandbok

- Förvara all användardokumentation nära till hands för framtida referens.
- Den senaste versionen av detta instruktionshäfte kan hämtas från webbplatsen med följande URL-adress: <http://world.casio.com/manual/projector/>

## Русский

### Инструкции по настройке

- Обязательно храните всю пользовательскую документацию под рукой, чтобы пользоваться ею для справки в будущем.
- Для получения последней версии данного руководства посетите веб-сайт по указанному ниже URL-адресу: <http://world.casio.com/manual/projector/>

## Português

### Guia de Configuração

- Certifique-se de guardar toda a documentação do usuário à mão para futuras referências.
- Para obter a última versão deste manual, visite o site no endereço URL abaixo: <http://world.casio.com/manual/projector/>

## Nederlands

### Instelgids

- Bewaar alle documentatie op een veilige plaats voor latere naslag.
- Bezoek de website op de onderstaande URL voor de nieuwste versie van deze handleiding: <http://world.casio.com/manual/projector/>

## Sumário

---

<b>Precauções de segurança.....</b>	<b>PT-1</b>	<b>Guia rápido .....</b>	<b>PT-11</b>
<b>Precauções relativas à operação .....</b>	<b>PT-6</b>	<b>Especificações .....</b>	<b>PT-12</b>
<b>Guia geral .....</b>	<b>PT-10</b>		

## Desembalagem

---

Ao desembalar o projetor, confira se todos os itens listados abaixo estão presentes.

- PROJETOR DE DADOS
- Controle remoto sem fio (YT-130)
- Pilhas de teste (Tamanho AAA x 2)
- Cabo de alimentação de CA
- Cabo RGB
- Cabo AV especial
- Maleta de transporte
- Guia de Configuração
- Folha “Leia Isto Primeiro!”
- Garantia
- Adaptador sem fio (Fornecido apenas com os modelos USB.)

## Documentação e Software do Projetor

---

Os manuais para este projetor podem ser baixados do site da CASIO no endereço URL abaixo.

<http://world.casio.com/manual/projector/>

Manual de referência:

“Guia do Usuário” (UsersGuide.pdf)

Manuais para modelos USB:

“Guia de Funções de Rede”

O software para os modelos USB pode ser baixado do site da CASIO no endereço URL abaixo.

<http://www.casio-intl.com/support/download/>

Software para modelos USB:

Network Connection, EZ-Converter FA



- O conteúdo deste Guia do Usuário está sujeito a modificações sem aviso prévio.
- É proibido copiar este manual no todo ou em parte. Você está autorizado a usar este manual somente para o seu próprio uso pessoal. O uso para qualquer outro propósito é proibido sem a permissão da CASIO COMPUTER CO., LTD.
- A CASIO COMPUTER CO., LTD. não assume nenhuma responsabilidade por quaisquer lucros perdidos ou reclamações de terceiros decorrentes do uso deste produto ou deste manual.
- A CASIO COMPUTER CO., LTD. não assume nenhuma responsabilidade por quaisquer perdas ou lucros perdidos decorrentes da perda de dados devido a um mau funcionamento ou manutenção deste produto, ou por qualquer outro motivo.
- As telas de amostra mostradas neste manual são apresentadas unicamente para propósitos ilustrativos e podem não representar exatamente as telas reais produzidas pelo produto.

# Precauções de segurança

Obrigado por escolher este produto CASIO. Certifique-se de ler estas "Precauções de segurança" antes de tentar usar o produto. Depois de ler este Guia do Usuário, guarde-o num lugar seguro para futuras consultas.

## Sobre os símbolos de segurança

Vários símbolos são empregados neste Guia do Usuário e no próprio produto para garantir o uso seguro, bem como para proteger o usuário e outras pessoas contra o risco de ferimentos e contra danos materiais. O significado de cada um dos símbolos é explicado a seguir.

 <b>Perigo</b>	Este símbolo indica uma informação que, se for ignorada ou aplicada incorretamente, criará o risco de morte ou sérios ferimentos.
 <b>Advertência</b>	Este símbolo indica uma informação que, se for ignorada ou aplicada incorretamente, poderia criar o risco de morte ou sérios ferimentos.
 <b>Precaução</b>	Este símbolo indica uma informação que, se for ignorada ou aplicada incorretamente, poderia criar o risco de ferimentos ou danos materiais.

## Exemplos de ícones



Um triângulo indica uma situação contra a qual você precisa ter cuidado. O exemplo mostrado aqui indica que você deve tomar cuidado com choques elétricos.



Um círculo com uma linha transversal nele indica uma ação que você não deve realizar. A ação específica é indicada pela figura dentro do círculo. O exemplo mostrado aqui significa que a desmontagem é proibida.



Um círculo preto indica uma ação que você deve realizar. A ação específica é indicada pela figura dentro do círculo. O exemplo mostrado aqui indica que você deve desconectar o cabo de alimentação da tomada elétrica.

## Precauções durante o uso



### Advertência

- **A supervisão de um adulto é necessária sempre que houver crianças pequenas, especialmente quando houver a possibilidade de crianças entrarem em contato com o projetor.**

- **Fumaça, odor, calor e outras anormalidades**



Se você perceber alguma fumaça, odor estranho ou qualquer outra anormalidade, pare de usar o projetor imediatamente. Continuar a usar criará o risco de incêndio e choque elétrico. Realize os seguintes passos imediatamente.

1. Desconecte o projetor.
2. Entre em contato com o seu revendedor original ou centro de assistência técnica autorizada da CASIO.

## ● Mau funcionamento



Pare de usar o projetor imediatamente se aparecer uma tela anormal, ou se ocorrer qualquer outra coisa anormal embora você esteja operando o projetor corretamente. Continuar a usar criará o risco de incêndio e choque elétrico. Realize os seguintes passos imediatamente.

1. Desligue o projetor.
2. Desconecte o projetor.
3. Entre em contato com o seu revendedor original ou centro de assistência técnica autorizada da CASIO.

## Precauções de segurança

### ● Cabo de alimentação



O uso inadequado do cabo de alimentação cria o risco de incêndio e choque elétrico.

Certifique-se sempre de observar as seguintes precauções.

- Certifique-se de usar somente os acessórios que vêm com o projetor.
- Certifique-se de usar uma fonte de energia com a mesma voltagem especificada para o projetor.
- Não sobrecarregue uma tomada elétrica com muitos dispositivos.
- Não posicione o cabo de alimentação perto de um aquecedor.
- Não use o cabo de alimentação que vem com o projetor para nenhum outro dispositivo.
- Não compartilhe a tomada elétrica usada para o projetor com outros dispositivos. Se você estiver usando um cabo de extensão, certifique-se de que a taxa de amperagem do cabo de extensão seja compatível com o valor do consumo de corrente deste projetor.
- Nunca use o cabo de alimentação enquanto ainda estiver enrolado em um feixe.
- Use uma tomada elétrica localizada num lugar conveniente, de fácil acesso para quando precisar desconectar o projetor.



Um cabo de alimentação danificado cria o risco de incêndio e choque elétrico.

Certifique-se sempre de observar as seguintes precauções.

- Nunca coloque objetos pesados sobre o cabo de alimentação e nunca o exponha ao calor.
- Certifique-se de que o cabo de alimentação não seja comprimido entre a parede e o suporte ou mesa onde o projetor estiver localizado, e nunca cubra o cabo de alimentação com uma almofada ou outro objeto.
- Nunca tente modificar o cabo de alimentação, não permita que ele sofra danos, nem o sujeite a uma curvatura excessiva.
- Não torça o cabo de alimentação nem o puxe.



Nunca toque no cabo de alimentação ou plugue com as mãos molhadas.

Fazer isso cria o risco de choque elétrico.

- Quando usar este projetor no país onde o comprou, certifique-se de usar o cabo de alimentação que vem com o projetor. Sempre que usar o projetor em outro país, certifique-se de comprar e usar um cabo de alimentação que seja especificado para a voltagem de tal país. Certifique-se também de conhecer as Normas de Segurança aplicáveis em tal país.



Quando sair de casa, certifique-se de que o projetor esteja num lugar fora do alcance de animais domésticos, e desconecte o cabo de alimentação da tomada elétrica. Um cabo de alimentação danificado por mastigação pode causar curto-circuitos e cria o risco de incêndio.

### ● Água e matérias estranhas



Nunca permita que o projetor seja molhado. A água cria o risco de incêndio e choque elétrico.



Nunca coloque um vaso ou algum outro recipiente com água em cima do projetor. A água cria o risco de incêndio e choque elétrico.



A entrada de água ou outro líquido, ou de uma matéria estranha (metal, etc.) no projetor cria o risco de incêndio e choque elétrico. Se entrar qualquer coisa dentro do projetor, realize os seguintes passos imediatamente.

1. Desligue o projetor.
2. Desconecte o projetor.
3. Entre em contato com o seu revendedor original ou centro de assistência técnica autorizada da CASIO.

### ● Desmontagem e modificação



Nunca tente desmontar o projetor ou modificá-lo de qualquer maneira. O projetor contém um grande número de componentes de alta voltagem que criam o risco de choque elétrico e queimadura. Lembre-se também que os problemas causados por uma desmontagem ou modificação não autorizada do projetor não são cobertos pela garantia e não são elegíveis para reparo pela CASIO.

Certifique-se de encarregar qualquer inspeção interna, conserto e reparo ao seu revendedor original ou centro de assistência técnica autorizada da CASIO.

### ● Queda e impacto



Continuar a usar o projetor danificado por uma queda ou outro tratamento inadequado cria o risco de incêndio e choque elétrico. Realize os seguintes passos imediatamente.

1. Desligue o projetor.
2. Desconecte o projetor.
3. Entre em contato com o seu revendedor original ou centro de assistência técnica autorizada da CASIO.

### ● Eliminação por incineração



Nunca tente eliminar o projetor por incineração. Fazer isso pode causar uma explosão, o que criará o risco de incêndio e ferimentos.

### ● Emissão de luz do projetor



- Nunca olhe diretamente para a lente, aberturas de admissão ou saída de ar enquanto a luz estiver acesa. Quando ligar o projetor, certifique-se de que não haja ninguém olhando diretamente para a lente, aberturas de admissão ou saída de ar. A forte luz emitida pelo projetor cria o risco de danos aos olhos.
- Não tente usar uma lupa, espelho ou outro objeto similar para redirecionar ou refletir a luz do projetor, e nunca segure ou coloque tais objetos no trajeto da luz do projetor. A luz refratada ou refletida pode brilhar nos olhos de uma pessoa e criar o risco de uma lesão ocular.

### ● Bloqueio das aberturas de ventilação



Nunca permita que as aberturas de ventilação fiquem bloqueadas. Fazer isso provocará a formação interna de calor, o que criará o risco de incêndio e ruptura do projetor. Tocar no projetor enquanto ele está quente cria o risco de queimaduras. Certifique-se de observar sempre as seguintes precauções.

- Proporcione um espaço de pelo menos 30 cm entre o projetor e as paredes.
- Não insira o projetor num espaço com má circulação de ar.
- Nunca cubra o projetor com um cobertor ou algo similar.
- Posicione o projetor numa superfície plana e firme para o uso. Nunca use o projetor colocado num tapete, cobertor, toalha, almofada ou outra superfície maleável.
- Nunca ponha o projetor de pé em um dos lados durante o uso.

### ● Gabinete do projetor



Nunca abra o gabinete do projetor. Fazer isso cria o risco de choque elétrico.

### ● Limpeza



Antes de limpar o projetor, certifique-se de desligá-lo e de desconectá-lo da tomada elétrica. Deixar de fazer isso cria o risco de choque elétrico.

### ● Aberturas de saída de ar

As aberturas de saída de ar ficam muito quentes durante o funcionamento do projetor. Nunca toque nelas. Fazer isso cria o risco de queimaduras. As áreas perto das aberturas de saída de ar também ficam quentes. Nunca posicione objetos feitos de plástico ou outros materiais sensíveis ao calor perto ou sob o projetor. Fazer isso cria o risco de deformação e descoloração do objeto.

### ● Tampa da lente

Certifique-se de retirar a tampa da lente antes de ligar o projetor. Nunca deixe a tampa da lente colocada enquanto o projetor estiver sendo usado.

### ● Localização

Nunca posicione o projetor em qualquer um dos seguintes tipos de lugares. Fazer isso cria o risco de incêndio e choque elétrico.

- Perto de uma área sujeita a fortes vibrações
- Uma área sujeita a grandes quantidades de umidade e poeira
- Em uma cozinha ou outra área exposta a fumaça oleosa
- Perto de um aquecedor, num tapete aquecido, ou numa área exposta à luz direta do sol
- Uma área sujeita a temperaturas extremas (O intervalo da temperatura de funcionamento é de 5°C a 35°C).

### ● Objetos pesados

Nunca coloque objetos pesados sobre o projetor nem suba no projetor. Fazer isso cria o risco de incêndio e choque elétrico.

### ● Água

Nunca posicione o projetor num quarto de banho ou em qualquer outro lugar onde haja a probabilidade de salpicos de água nele.

### ● Localização instável



Nunca coloque o projetor numa superfície instável ou numa prateleira alta. Fazer isso pode causar a queda do mesmo, criando o risco de ferimentos.

## Precauções de segurança

### ● Uso do projetor num suporte com rodízios

Sempre que usar o projetor num suporte com rodízios, certifique-se de travar os rodízios quando não mover o suporte.

### ● Relâmpagos

Durante uma tempestade com relâmpagos, não toque no plugue do cabo de alimentação do projetor.

### ● Controle remoto



Nunca tente desmontar o controle remoto ou modificá-lo de qualquer maneira. Fazer isso cria o risco de choque elétrico, queimaduras e outros ferimentos. Certifique-se de encarregar qualquer inspeção interna, conserto e reparo ao seu revendedor original ou centro de assistência técnica autorizada da CASIO.



Nunca deixe o controle remoto ficar molhado. A água cria o risco de incêndio e choque elétrico.

### ● Ondas de rádio emitidas pelo adaptador sem fio (que é fornecido com em alguns modelos de projetores)



Nunca use este produto dentro de uma aeronave ou instalação médica, ou em qualquer outro lugar onde o uso de tais dispositivos seja proibido. As ondas de rádio podem ter um efeito sobre o funcionamento dos equipamentos eletrônicos e equipamentos médicos, e causar acidentes.



Não use este produto nas proximidades de instrumentos eletrônicos de alta precisão ou de dispositivos eletrônicos que manipulam sinais de rádio fracos. As ondas de rádio podem ter um efeito sobre o funcionamento de tais equipamentos e causar acidentes.

- Se você estiver usando um marca-passos ou um outro dispositivo médico eletrônico, certifique-se de consultar o seu médico ou o fabricante do dispositivo antes de usar este produto.



## Precaução

### ● Cabo de alimentação



O uso inadequado do cabo de alimentação cria o risco de incêndio e choque elétrico. Certifique-se de observar sempre as seguintes precauções.

- Quando desconectar o cabo de alimentação, sempre segure o plugue e nunca puxe pelo próprio cabo.
- Insira o plugue na tomada elétrica completamente.
- Depois de usar o projetor, desconecte-o da tomada elétrica.
- Desconecte o projetor da tomada elétrica se não planeja usá-lo durante um longo período de tempo.
- Pelo menos uma vez ao ano, desconecte o cabo de alimentação e use um pano seco ou aspirador de pó para limpar a poeira da área ao redor dos pinos do plugue do cabo de alimentação.
- Nunca use um detergente para limpar o cabo de alimentação, especialmente o plugue e a tomada.
- Antes de mover o projetor, certifique-se de desligá-lo e de desconectá-lo da tomada elétrica.

### ● Backup de dados importantes



Certifique-se de guardar registros escritos separados de todos os dados armazenados na memória do projetor. Os dados da memória podem ser perdidos devido a uma ruptura, manutenção, etc.

### ● Durante a projeção, certifique-se de que não haja nada na frente da lente bloqueando a luz.

Um objeto na frente da lente cria o risco de incêndio.

### ● Efeito de lente

Nunca deixe um aquário ou outro objeto que produza um efeito de lente na frente do projetor enquanto a fonte luminosa estiver acesa. Tal objeto cria o risco de incêndio.

### ● Lente

Nunca toque na lente com a mão.

### ● Adaptador sem fio (fornecido com alguns modelos de projetores)



Mantenha o adaptador sem fio fora do alcance de crianças pequenas. O engolimento acidental de um adaptador sem fio pode interferir com a respiração apropriada e criar uma situação ameaçadora à vida.

### Precauções relativas às pilhas

#### Perigo



Se o líquido vazante de uma pilha alcalina entrar em contato com seus olhos, tome os seguintes passos imediatamente.

1. Não esfregue os olhos! Lave os olhos com água limpa.
2. Procure um médico imediatamente. Deixar de tomar as ações imediatas que são necessárias pode provocar a perda da visão.

#### Advertência

O uso incorreto das pilhas pode causar seu vazamento, manchando a área ao redor delas, ou sua explosão, criando o risco de incêndio e ferimentos. Certifique-se de observar sempre as seguintes precauções.



- Nunca tente desmontar as pilhas nem as deixe entrar em curto-circuito.
- Nunca exponha as pilhas ao calor nem as atire ao fogo.
- Nunca misture pilhas usadas com novas.
- Nunca misture pilhas de tipos diferentes.
- Nunca tente recarregar as pilhas.



- Certifique-se de instalar as pilhas com suas polaridades nas direções corretas.

#### Precaução

O uso incorreto das pilhas pode causar seu vazamento, manchando a área ao redor delas, ou sua explosão, criando o risco de incêndio e ferimentos. Certifique-se sempre de observar a seguinte precaução.



- Use somente o tipo de pilhas que é especificado para o controle remoto.

### ● Pilhas esgotadas

Certifique-se de retirar as pilhas esgotadas do controle remoto o mais rápido possível.



- Retire as pilhas do controle remoto se não planeja usá-lo durante um longo período de tempo.

### ● Eliminação das pilhas

Certifique-se de eliminar as pilhas usadas de acordo com as regras e regulamentos locais.

### Tampa da lente

#### Advertência



A tampa da lente deste Projetor de Dados emprega uma fixação magnética. Por esta razão, ele não deve ser usado nas proximidades de alguém que usa um marca-passos ou um outro dispositivo médico elétrico. Se ocorrer algum problema, afaste a tampa da lente da pessoa que esteja experimentando o problema e consulte um médico.

#### Precaução



Mantenha a tampa da lente afastada de discos flexíveis, cartões magnéticos, fitas magnéticas, cartões prépagos, cheques e outros meios que usam registro magnético. A tampa da lente pode corromper os dados gravados nos meios magnéticos.

### Outros

#### Precaução

Não limpar o projetor por um longo período de tempo e permitir a acumulação de poeira no seu interior cria o risco de incêndio e acidentes, e pode causar a perda da luminosidade de projeção. Entre em contato com o seu revendedor original ou com o centro de assistência técnica autorizada da CASIO uma vez por ano para ter a limpeza interior do projetor. Repare que a limpeza será cobrada.

- **Certifique-se de seguir todas as leis e regulamentos locais aplicáveis, e não desmonte o projetor quando eliminá-lo.**

# Precauções relativas à operação

## Sobre a fonte luminosa

- A fonte luminosa do projetor emprega um laser e um LED.
- A vida da fonte luminosa é estimada em aproximadamente 20.000 horas. A vida real dependerá das condições de uso, das definições feitas no menu de configuração, e das diferenças entre cada fonte luminosa individual.
- A fonte luminosa é garantida pelo período indicado no certificado de garantia ou durante 6.000 horas, o que vier primeiro.
- A falha da fonte luminosa para se acender ou um queda notável do brilho da fonte luminosa indica o fim da vida útil da fonte luminosa. Entre em contato com o seu revendedor original ou centro de assistência técnica autorizada da CASIO para a substituição. Lembre-se também que os problemas causados por uma desmontagem ou modificação não autorizada do projetor não são cobertos pela garantia e não são elegíveis para reparo pela CASIO.

## Precauções relativas à radiação laser

Este projetor é um dispositivo laser de Classe 1 que cumpre com a norma IEC 60825-1.

- Este projetor tem um módulo laser incorporado. A desmontagem ou modificação é muito perigosa e nunca deve ser tentada.
- Qualquer operação ou ajuste não instruído especificamente pelo guia do usuário cria o risco de uma exposição perigosa à radiação laser.

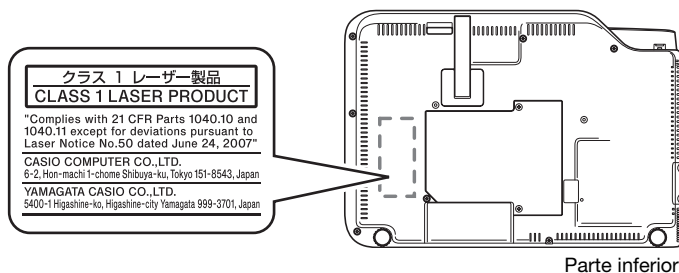

## Saídas de ar



- As saídas de ar ficam muito quentes durante a projeção. Nunca toque nas aberturas de ventilação nem permita que fiquem bloqueadas.
- Não insira objetos estranhos.

 高温注意 CAUTION HOT  
注意高温 ATTENTION CHAUD  
고온주의 VORSICHT HEISS

 注意

•内部に異物をいれないでください。・投影中は、排気口が高温になります。排気口に触れたりふさがりないでください。

 Caution

•Do not insert foreign objects. •Vent outlets become very hot during projection. Never touch vents or allow them to become blocked.

 주의

•내부에 이물질을 넣지 마십시오. •투영중에는 배기구가 고온이 됩니다. •절대로 배기구를 만지지나 막지 마십시오.

 Attention

•Ne pas laisser pénétrer des matières étrangères l'intérieur.  
•Les sorties d'air deviennent très chaudes pendant la projection. Ne jamais les toucher ni les obstruer.

 注意

•不要让异物混入。•使用过程中投影机的通风口会非常热。切勿触摸通风口或使其被挡住。

 VORSICHT

•Stecken Sie keine Fremdkörper in das Gerät.  
•Die Entlüftungsöffnungen werden bei der Projektion sehr heiß. Berühren oder blockieren Sie die Öffnungen nicht.

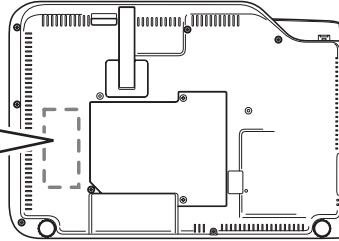

Parte inferior

## Emissão de luz do projetor



- Nunca olhe diretamente para a lente enquanto a luz estiver acesa.

 警告！  
WARNING!  
AVERTISSEMENT!



レンズをのぞかない！  
DO NOT LOOK INTO THE LENS!  
NE PAS REGARDER DANS L'OBJECTIF!

### Outras precauções

Este projetor é feito de componentes de precisão. Deixar de observar as seguintes precauções pode resultar na inabilidade para armazenar os dados corretamente ou num mau funcionamento.

● **Nunca use nem guarde o projetor nos seguintes lugares. Fazer isso cria o risco de mau funcionamento e danos do projetor.**

- Lugares sujeitos a cargas eletrostáticas
- Lugares sujeitos a temperaturas extremas
- Lugares muito úmidos
- Lugares sujeitos a mudanças bruscas da temperatura
- Lugares com muita poeira
- Numa superfície vacilante, inclinada ou instável
- Lugares onde haja o perigo do produto ficar molhado
- Lugares sujeitos a grandes quantidades de fumaça oleosa ou outras fumaças

● **Evite usar o projetor nas seguintes condições. Tais condições criam o risco de mau funcionamento e danos do projetor.**

- Evite áreas sujeitas a temperaturas extremas (o intervalo da temperatura de funcionamento é de 5°C a 35°C).
- Nunca coloque objetos pesados sobre o projetor nem suba no projetor.
- Nunca insira nem permita a queda de objetos no projetor.
- Nunca coloque um vaso ou algum outro recipiente com água em cima do projetor.

● **Sempre que colocar o projetor em algum lugar ou realizar qualquer operação que envolva movê-lo ou reorientá-lo, tome cuidado para não prender os dedos sob o projetor.**

● **Nunca deixe pilhas esgotadas dentro do controle remoto durante um longo período de tempo.**

Pilhas esgotadas podem vaziar, provocando um mau funcionamento e danos do controle remoto. Certifique-se de trocar as pilhas pelo menos uma vez por ano, independentemente de quanto usar o controle remoto durante esse período.

● **Limpe com um pano macio e seco.**

Quando estiver muito sujo, use um pano macio umedecido numa solução fraca de água com um detergente neutro suave. Torça bem o pano para eliminar o excesso de água antes de limpar. Nunca use diluentes, benzina ou qualquer outro agente volátil para limpar o projetor. Fazer isso pode remover suas marcações e causar manchas na caixa.

● **Pontos apagados na tela**

Embora este projetor seja fabricado com a mais avançada tecnologia digital disponível atualmente, alguns dos pontos na tela podem ficar apagados. Isto, no entanto, é normal e não indica um mau funcionamento.

● **Nunca sujeite o projetor a impactos fortes durante a projeção.**

Se o projetor for sujeito a um impacto forte acidentalmente, a imagem de projeção ficará em branco momentaneamente. A imagem reaparecerá após um breve momento, mas sua cor poderá estar errada ou pode ser acompanhada de uma mensagem de erro.

Se a cor da imagem projetada estiver errada, selecione de novo a fonte de entrada atual. Se isso não retornar a imagem projetada à sua cor apropriada, desligue o projetor e, em seguida, ligue-o de novo. Se a imagem reaparecer com uma mensagem de erro, corrija o problema de acordo com as explicações dadas em "Indicadores de erro e mensagens de advertência" no Guia do Usuário.

### ● Correção da distorção trapezoidal e qualidade da imagem

Realizar a correção da distorção trapezoidal faz que a imagem seja comprimida antes de ser projetada. Isso pode resultar na distorção da imagem ou na perda da qualidade da imagem. Se isso acontecer, altere a orientação do projetor e/ou da tela, de forma que fique o mais perto possível da ilustração sob “Configuração do projetor” no Guia do Usuário.

Se a qualidade da imagem for sua prioridade mais alta, desative a correção automática da distorção trapezoidal e posicione o projetor de forma que fique direcionado em linha reta para a tela.

- Mesmo que o projetor ainda esteja dentro do período de garantia, você será cobrado pelo conserto se o defeito tiver sido causado pelo funcionamento ininterrupto do projetor durante períodos prolongados (como 24 horas) ou se o projetor tiver sido configurado e usado sem a observação das “Precauções relativas à configuração” no Guia do Usuário.
- O uso em um ambiente de alta temperatura ou em ambientes sujeitos a grandes quantidades de poeira, fumaça oleosa, fumo de tabaco, ou qualquer outro tipo de fumaça pode encurtar os ciclos de substituição e exigir a substituição mais frequente do motor ótico e de outros componentes. Repare que você será cobrado por tal substituição. Para maiores detalhes sobre os ciclos de substituições e taxas, contate um centro de assistência técnica autorizada da CASIO.

### Precaução ao manipular o projetor após o uso

As aberturas de saída de ar do projetor e a área ao redor das aberturas ficam muito quentes durante o funcionamento, permanecendo quentes por algum tempo mesmo depois do projetor ser desligado. Por esta razão, você deve segurar os lados do projetor como mostrado na ilustração para movê-lo.

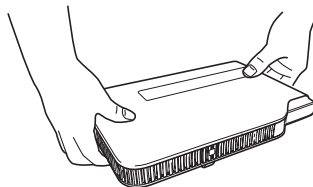

### Como guardar o projetor na sua maleta de transporte

Certifique-se de que o projetor não esteja mais quente antes de guardá-lo na sua maleta de transporte.

### Limpeza do projetor

- Limpe periodicamente o exterior do projetor, lente, aberturas de admissão e de saída de ar.
- Quando limpar a lente, não exerça força excessiva e tome cuidado para evitar danos à mesma.
- A poeira e sujeira tendem a acumular-se ao redor das aberturas de admissão de ar. Por este motivo, você deve usar um aspirador de pó para remover a poeira e sujeira acumulada periodicamente.
- O uso continuado do projetor após a acumulação de poeira ao redor das aberturas de admissão de ar pode causar o sobreaquecimento dos componentes internos e provocar um mau funcionamento.
- Certas condições de funcionamento também podem causar a acumulação de sujeira e poeira ao redor das aberturas de saída de ar do projetor. Se isso acontecer, use o mesmo procedimento descrito acima para limpar as aberturas de saída de ar.

# Guia geral

## PRODUTO LASER DE CLASSE 1

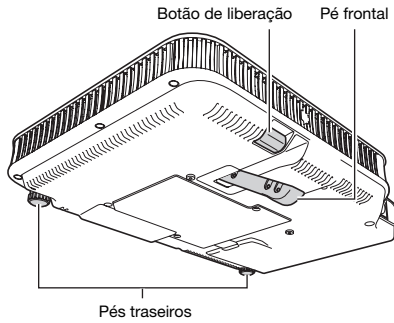
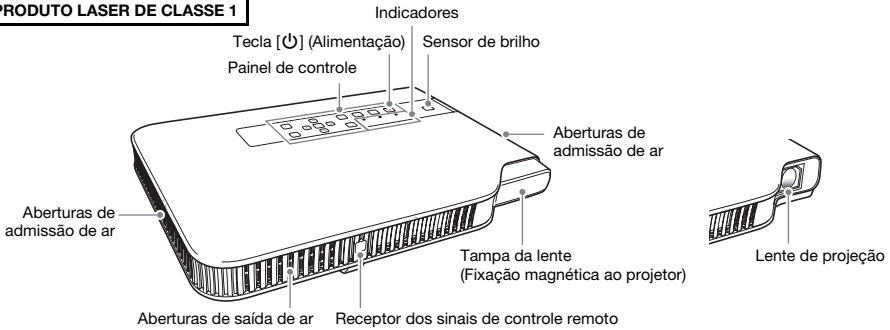

## Painel de controle e indicadores

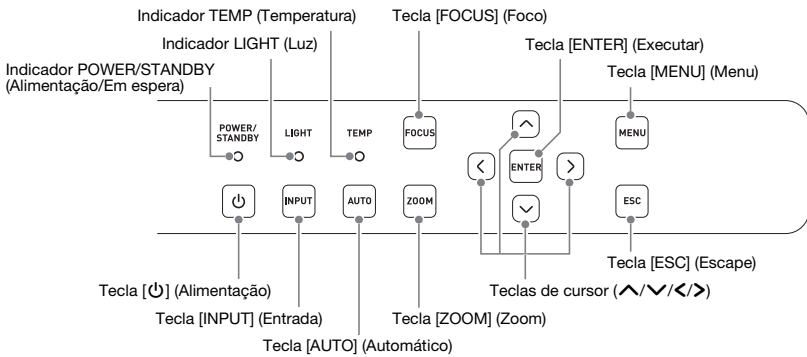

# Guia rápido

Esta seção explica o fluxo operacional até o ponto em que a projeção é iniciada. Para operações mais exclusivas, consulte o Guia do Usuário (UsersGuide.pdf)

1. Coloque as pilhas no controle remoto.
  - ☞ “Para colocar as pilhas no controle remoto” (Guia do Usuário)
2. Coloque o projetor numa mesa, escrivaninha ou suporte que seja nivelado e firme, certificando-se de assegurar um espaço suficiente ao seu redor.
  - ☞ “Configuração do projetor”, “Precauções relativas à configuração” (Guia do Usuário)
  - Certifique-se também de ler as “Precauções de segurança” (página PT-1) e as “Precauções relativas à operação” (página PT-6).
3. Referindo-se à ilustração na página PT-10, ajuste o ângulo vertical do projetor.
  - ① Levante a frente do projetor e pressione o botão de liberação. Isso faz que o pé frontal caia do parte inferior do projetor.
  - ② Enquanto pressiona o botão de liberação, levante ou baixe a frente do projetor. Quando o pé frontal estiver na altura desejada, solte o botão de liberação. O pé frontal se travará em tal posição.
  - ③ Faça ajustes finos para a inclinação horizontal do projetor girando os pés traseiros.
4. Use o cabo de alimentação fornecido para conectar o projetor a uma tomada elétrica.
5. Conecte o projetor a um dispositivo de saída de imagem e, em seguida, ligue o dispositivo.
  - ☞ “Conexão dos cabos do projetor” (Guia do Usuário)
6. Retire a tampa da lente do projetor.
7. Pressione a tecla [⏻] (Alimentação) para ligar o projetor.
  - Ao ligar o projetor pela primeira vez, uma janela “Idioma” aparecerá no centro da tela de projeção. Escolha o idioma desejado.
8. Use a tecla [INPUT] para selecionar a fonte de entrada.
  - ☞ “Seleção da fonte de entrada” (Guia do Usuário)
9. No controle remoto, use as teclas [ZOOM +] e [ZOOM -] para ajustar o tamanho da imagem projetada.
10. No controle remoto, use as teclas [FOCUS▲] e [FOCUS▼] para ajustar o foco da imagem.
11. Após a conclusão da projeção, pressione a tecla [⏻] (Alimentação).
  - Isso fará que apareça uma mensagem de confirmação do desligamento. Pressione a tecla [⏻] (Alimentação) de novo para desligar o projetor.

## NOTA

- Este produto também foi concebido para sistema de distribuição de energia IT com voltagem de fase a fase de 230 V.

## Se encontrar problemas...

Se encontrar problemas ao operar o projetor ou se achar que o projetor não está funcionando adequadamente, consulte a seção “Localização e solução de problemas” no Guia do Usuário (UsersGuide.pdf).

# Especificações

Nome do modelo		XJ-A142/XJ-A147	XJ-A242/XJ-A247	XJ-A252/XJ-A257
Sistema de exibição		Circuito integrado DLP® × 1, Sistema DLP®		
Circuito integrado de exibição	Tamanho do circuito integrado	XGA de 0,55 polegadas (Razão de aspecto: 4:3)	WXGA de 0,65 polegadas (Razão de aspecto: 16:10)	
	Número de pixels	786.432 (1024 × 768)	1.024.000 (1280 × 800)	
Lente de projeção		Zoom motorizado 2X, foco motorizado F 2,29-3,09 / f 15,9-30,8		
Fonte luminosa		Laser e LED		
Tamanho da imagem projetada		15 a 300 polegadas	18 a 300 polegadas	
Distância de projeção	60 polegadas	1,70 a 3,36 metros	1,43 a 2,84 metros	
	100 polegadas	2,86 a 5,61 metros	2,41 a 4,75 metros	
	Distância de projeção mínima	0,84 metros		
Gama de cores		Quatro cores (16,77 milhões de cores)		
Brilho		2.500 lúmens		3.000 lúmens
Razão de contraste (Preto/branco total)		1800:1		
Frequências de exploração	Horizontal	15 a 91 kHz		
	Vertical	50 a 85 Hz		
Resolução de exibição	Sinal RGB	Nativo: 1024 × 768	Nativo: 1280 × 800	
		Máximo: Redimensionamento de 1600 × 1200 (UXGA)		
	Sinal de vídeo componente	Máximo: 1920 × 1080 (HDTV 1080P)		
	Sinal HDMI	Máximo: 1920 × 1080 (HDTV 1080P)		
Sinal de vídeo		NTSC, PAL, PAL-N, PAL-M, PAL60, SECAM		
Terminais	Entrada RGB	Terminal COMPUTER: RGB mini D-Sub de 15 pinos × 1 Usa-se tanto para entrada RGB como para entrada de vídeo componente (YCbCr/YPbPr)		
	Entrada de vídeo componente			
	Entrada de vídeo digital	Terminal de entrada HDMI: Terminal HDMI tipo A × 1 Suporte de HDCP, suporte de sinal de áudio		
	Entrada de vídeo analógico	Terminal AV: mini jaque de 3,5 mm × 1 Usa-se tanto para entrada de vídeo como para entrada/saída de áudio.		
	Entrada e saída de áudio (estéreo)			
	Host USB	USB tipo A × 1 (Somente XJ-A147, XJ-A247, XJ-A257)		
	Dispositivo USB	Micro USB tipo B × 1 (parte posterior do projetor) (Somente XJ-A147, XJ-A247, XJ-A257)		
Micro USB tipo B × 1 (lado do projetor): Para registro de dados de logotipo				
Terminal de controle	RS-232C (Requer cabo conversor de YK-60 disponível separadamente.)			
Suporte de rede sem fio *1		Compatível com IEEE 802.11b/g/n (Somente XJ-A147, XJ-A247, XJ-A257)		

Nome do modelo		XJ-A142/XJ-A147	XJ-A242/XJ-A247	XJ-A252/XJ-A257
Alto-falante		1 W x 1, Monofônico		
Temperatura de funcionamento		5 a 35°C		
Umidade de funcionamento		20 a 80% (sem condensação)		
Altitude de funcionamento		0 a 3.000 metros acima do nível do mar		
Requisitos de energia		CA 100 a 240 V, 50/60 Hz		
Consumo de energia (100 a 240 V)				
Nível de ecologia 1 quando Modo Eco está "Ativar"		115 W	120 W	
Nível de ecologia 5 quando Modo Eco está "Ativar"		70 W	75 W	
Quando "Brilhante" está selecionado para Modo Eco Desat.		155 W	165 W	
Quando "Normal" está selecionado para Modo Eco Desat.		125 W	135 W	
Consumo de energia no modo de espera	100 a 120 V	0,14 W		
	220 a 240 V	0,23 W		
Dimensões aproximadas		297 (L) x 210 (P) x 43 (A) mm (Incluindo projeções)		
Peso aproximado		2,3 kg		

\*1 Com conexão do adaptador sem fio fornecido à porta USB-A na parte posterior do projetor.

As especificações estão sujeitas a modificações sem aviso prévio.

### **GPL e LGPL (para usuários de modelo com porta USB)**

- (1) Este produto usa software (este Software) estipulado pela GNU General Public License (GPL - Licença Pública Geral GNU) e GNU Lesser General Public License (LGPL - Licença Pública Geral Menor GNU). De acordo com as licenças GPL e LGPL, o código de fonte deste Software é um código de fonte aberto. Qualquer pessoa que deseje ver o código de fonte aberto pode fazê-lo baixando-o do site de download de Projetores CASIO. Sempre que copiar, modificar ou distribuir este Software, certifique-se de fazê-lo de acordo com os termos e condições das licenças GPL e LGPL.
- (2) Este Software é fornecido “como é” sem nenhuma garantia expressa ou implícita de qualquer tipo. No entanto, esta rejeição de garantia não afeta os termos e condições da garantia do próprio produto (incluindo mau funcionamento devido ao Software).
- (3) O texto completo do GPL e LGPL que cobre este software pode ser encontrado no final do “Guia do Usuário”. O “Guia do Usuário” para este projetor vem com os arquivos que você baixou do site cujo endereço URL é fornecido na capa deste manual.

- DLP é uma marca registrada da Texas Instruments Incorporated dos Estados Unidos.
- Microsoft, Windows, Windows Vista e PowerPoint são marcas registradas ou marcas comerciais da Microsoft Corporation nos Estados Unidos e outros países.
- HDMI, o logotipo HDMI e High-Definition Multimedia Interface são marcas comerciais ou marcas registradas da HDMI Licensing, LLC.
- Apple e Macintosh são marcas registradas da Apple Inc. dos Estados Unidos.
- Adobe e Reader são marcas registradas da Adobe Systems Incorporated.
- XGA é uma marca registrada da IBM Corporation dos Estados Unidos.
- Todos os outros nomes de empresas e produtos mencionados aqui podem ser marcas registradas ou marcas comerciais dos seus respectivos proprietários.

**HDMI**<sup>®</sup>  
HIGH-DEFINITION MULTIMEDIA INTERFACE



Manufacturer:  
CASIO COMPUTER CO., LTD.  
6-2, Hon-machi 1-chome, Shibuya-ku, Tokyo 151-8543, Japan  
Responsible within the European Union:  
CASIO EUROPE GmbH  
Casio-Platz 1, 22848 Norderstedt, Germany

**CASIO®**

**CASIO COMPUTER CO., LTD.**  
6-2, Hon-machi 1-chome  
Shibuya-ku, Tokyo 151-8543, Japan